

## Technische details

baanbreedte van een geleidelijn

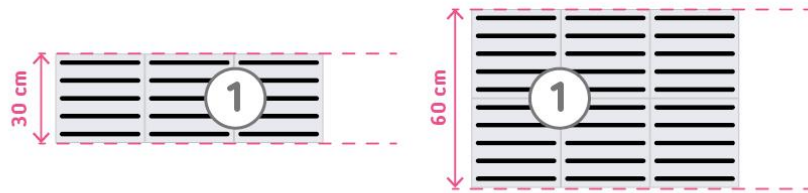

dit is ...

1. een geleidelijn
2. een informatiemarkering
3. een attentiemarkering

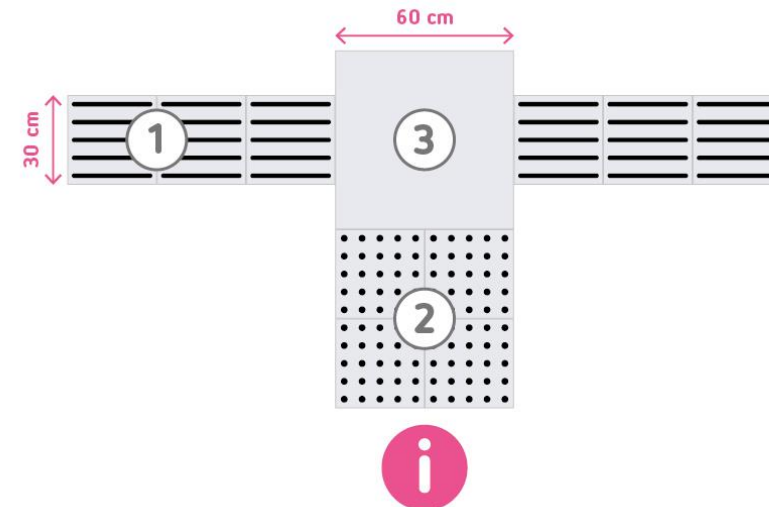

informatiepunt

## Technische details

- overgang van de geleidelijn in een natuurlijke gidslijn
- positie van de geleidelijn

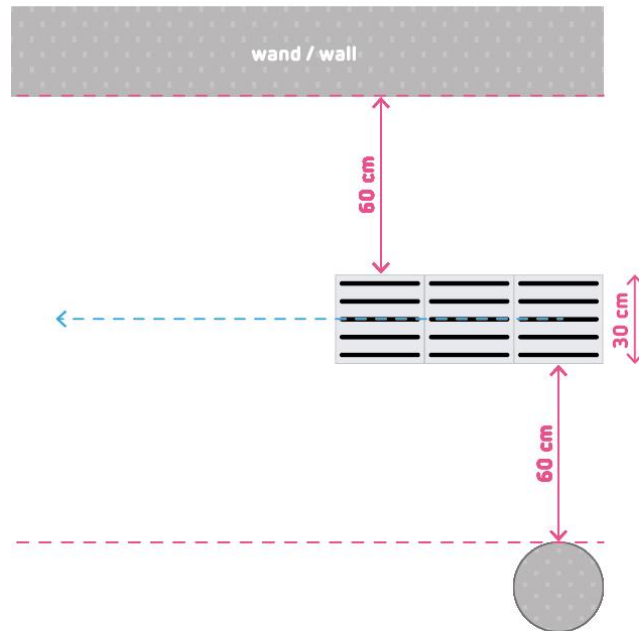

- De totale geleidelijn is 150cm (60+30+60cm)
- en wordt min. 60cm vanaf obstakels geplaatst

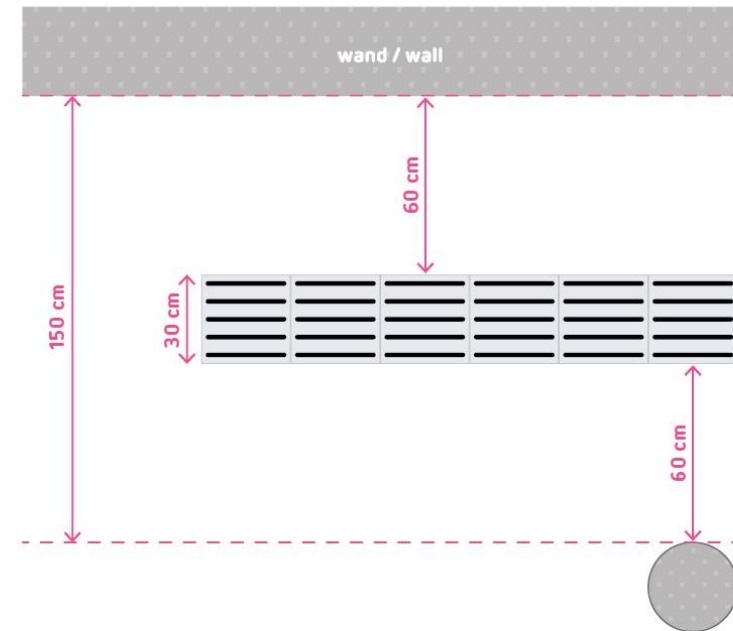

## Technische details

oversteekplaats

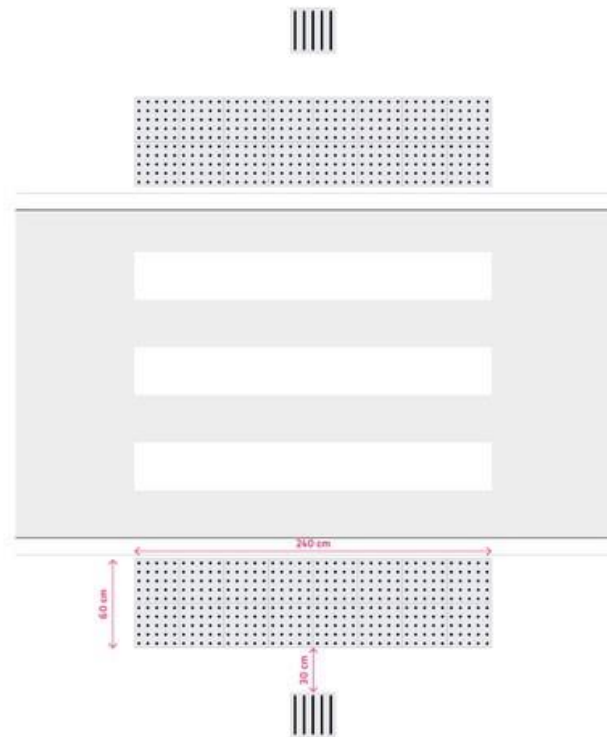

taxistandplaats / kiss & ride

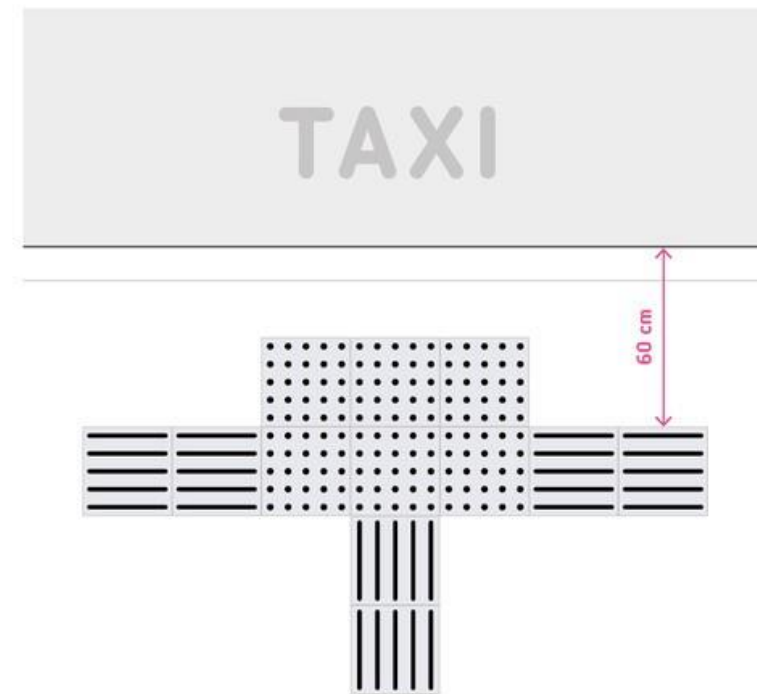

## Technische details

ingang van een gebouw

deur

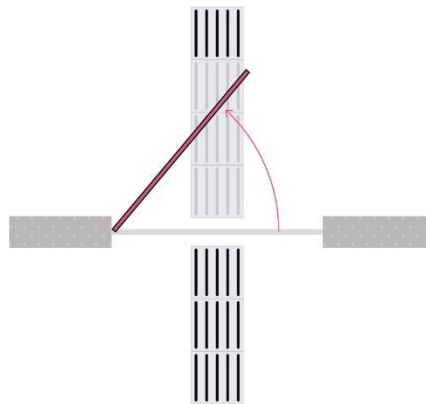

tourniquet

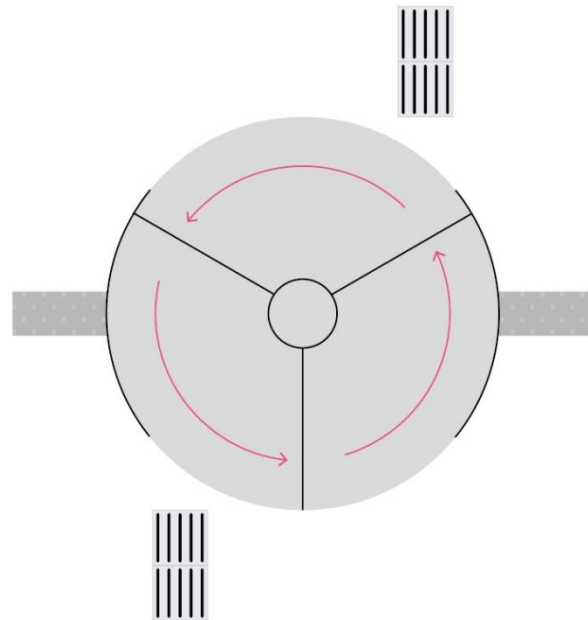

schuifdeur

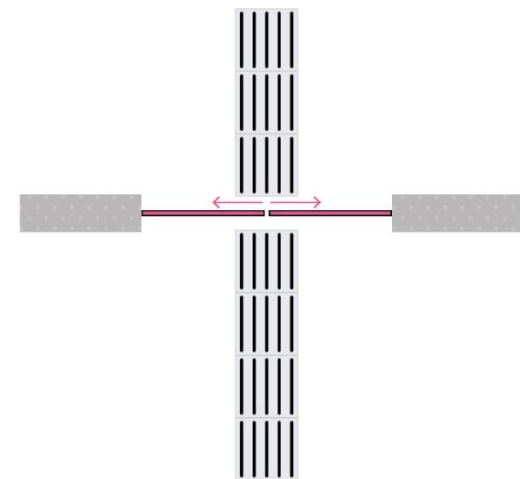

## Technische details

hoekpunten in de route

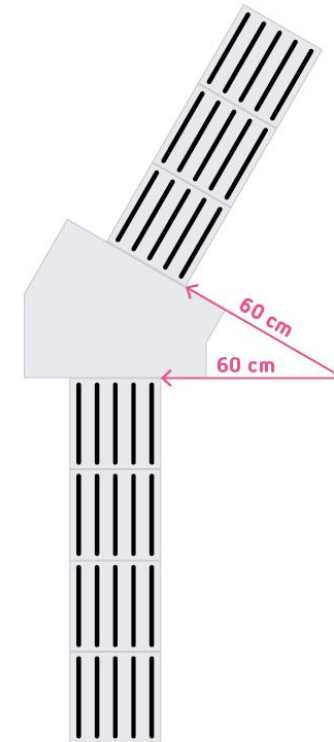
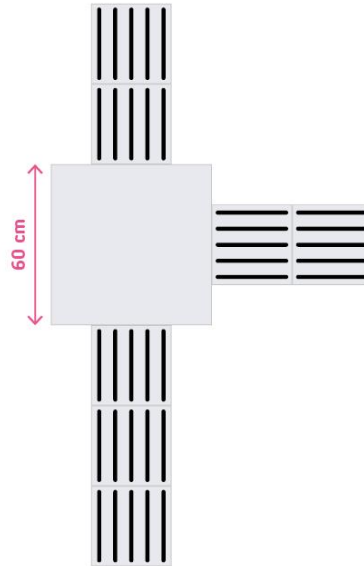
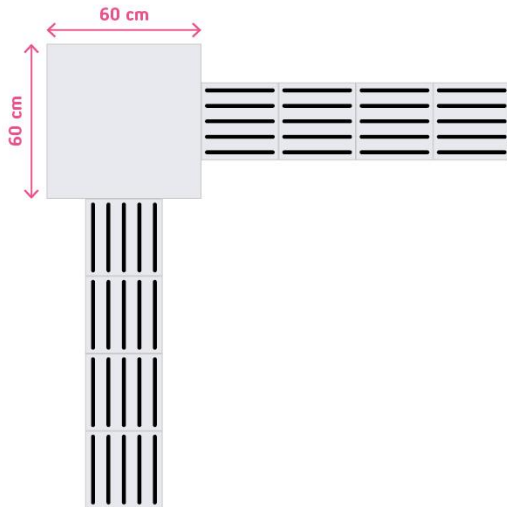

## Technische details

hoogteverschil overbruggen

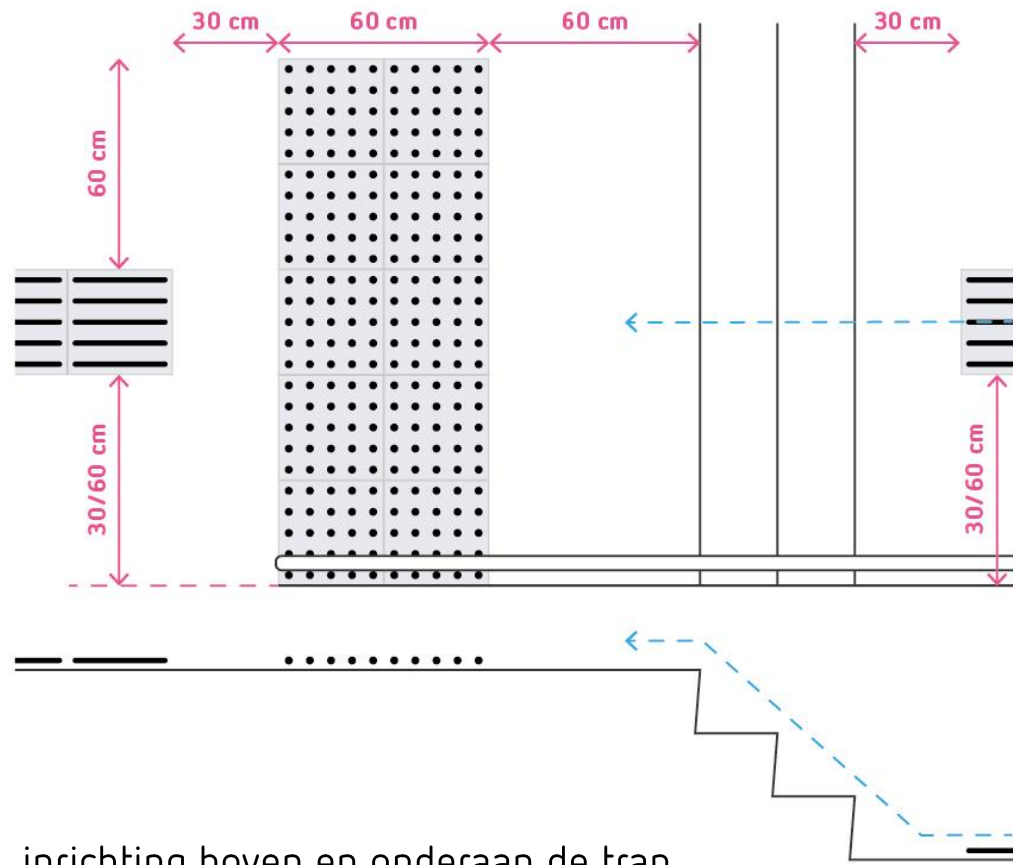

inrichting boven en onderaan de trap

Markeer de 1<sup>e</sup> en laatste trede over de volle breedte  
Markeer de tussentreden aan de zijkanten\*

\* *Ons product om de treden te markeren volgt binnenkort.*

inrichting op de traptreden

## Technische details

hoogteverschil overbruggen

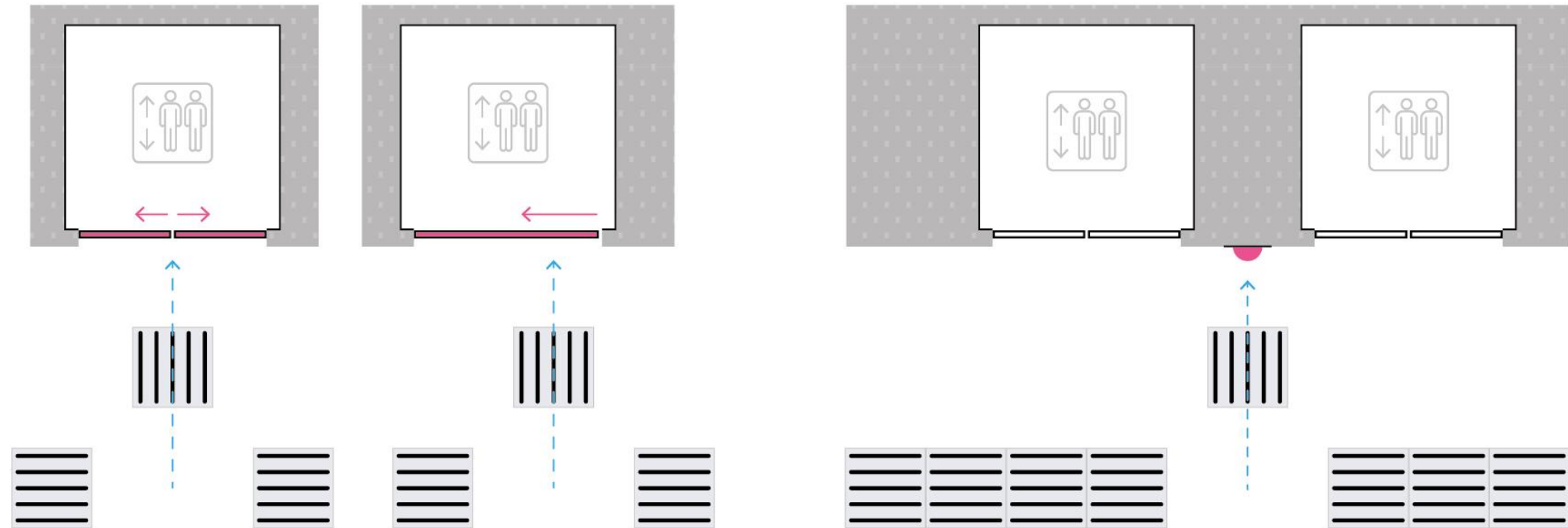

enkele lift  
deuropening midden

enkele lift  
deuropening rechts

meerdere liften  
route naar liftknop

## Technische details

route naar de (receptie) balie

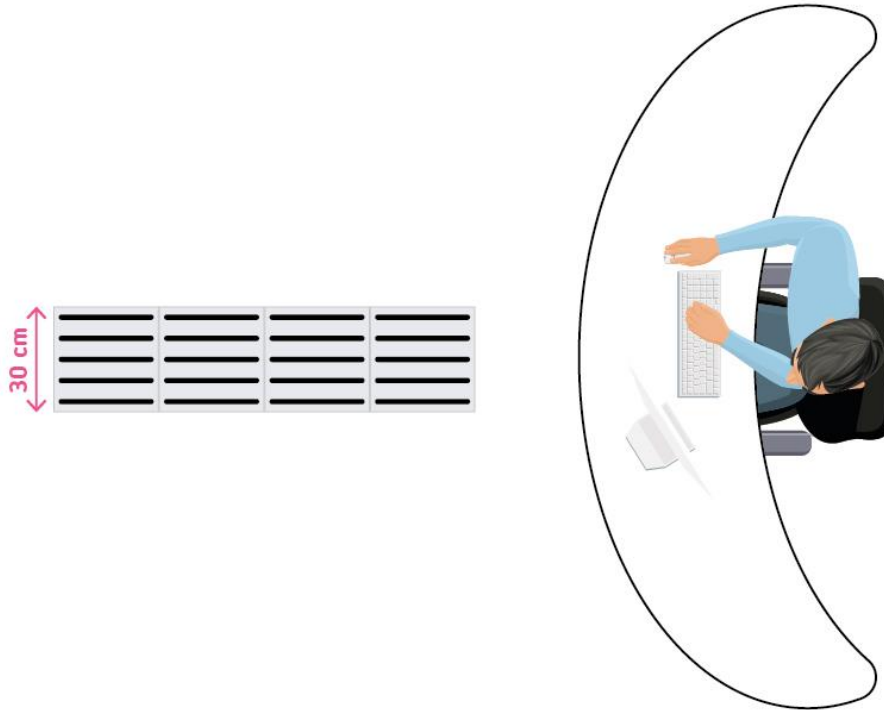



## Technische details

aftakking hoofdroute

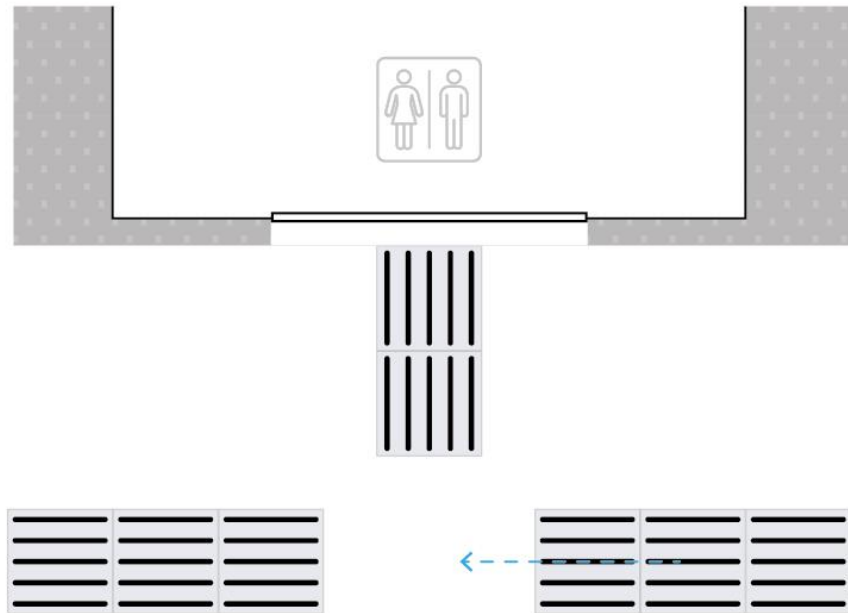

aftakken route naar bijv. een afdeling of toilet vanaf een aangelegde geleidelijn

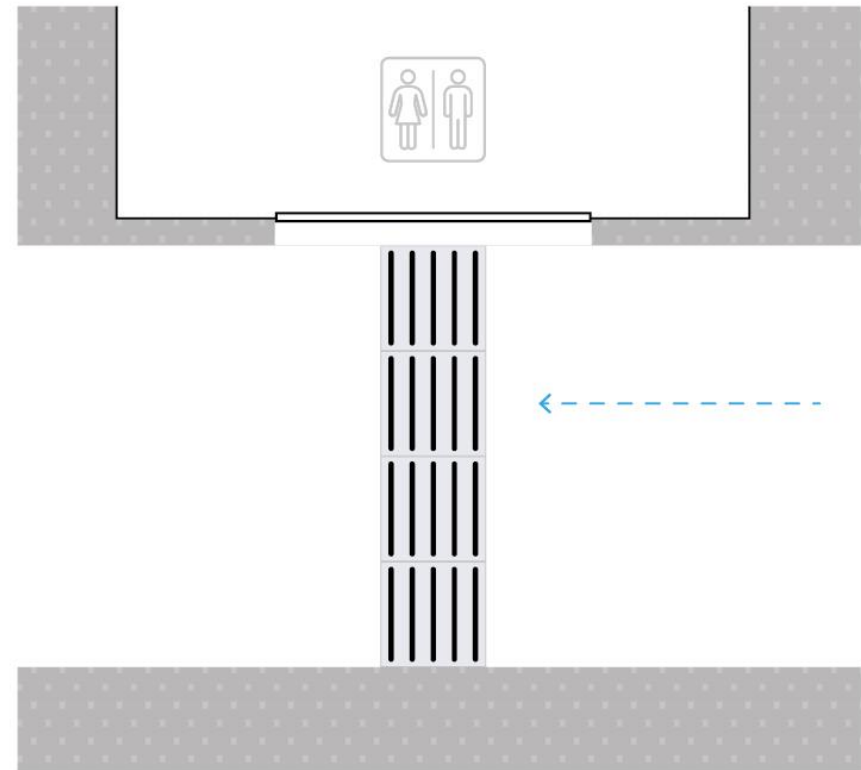

Aftakken route naar bijv. een afdeling of toilet vanaf een natuurlijke gidslijn

## Technische details

Met de uitleg over de details in geleideroutes, de technische details van veel voorkomende situaties en je schetshulp ontwerp jij je eigen route.

